

DALI KATCH G2

РУКОВОДСТВО



IN ADMIRATION OF MUSIC

СОДЕРЖАНИЕ

1. Вступление.....	3
2. Знакомство с KATCH G2.....	4
3. Включение и выключение.....	5
4. Управление громкостью.....	6
5. Зарядка аккумулятора.....	7
6. Bluetooth.....	8
7. True Wireless Stereo.....	11
8. Звуковые режимы.....	12
9. Проводные соединения.....	13
10. Удлинение ремешка.....	14
11. Сброс к заводским настройкам и обновление прошивки.....	15
12. Чистка.....	16
13. Утилизация.....	16
14. Технические характеристики.....	17



1. ВСТУПЛЕНИЕ

Поздравляем с приобретением DALI KATCH G2. Спасибо вам за то, что доверили DALI свою мобильную музыку. KATCH G2 сочетает в себе функционал и качество оригинального DALI KATCH и представляет результат дальнейшей разработки, радующий новыми цветами, увеличенным временем автономной работы, улучшенным качеством беспроводной связи Bluetooth 5.0 aptX HD и режимом True Wireless Stereo, который позволяет подключать сразу две колонки KATCH G2 и воспроизводить стерео.

Кое-что менять мы не стали: в DALI KATCH G2 сохранены стильный датский дизайн предыдущей версии, яркий многополосный звук и исключительное качество сборки. Только что разработанная версия DALI KATCH G2 — последнее слово в компактной мобильной музыке.

В комплект DALI KATCH G2 входит следующее:

- Универсальное сетевое зарядное устройство (длина кабеля 1,75 м)
- Краткое руководство пользователя
- Набор вилок для сетевого зарядного устройства
- Чехол для транспортировки

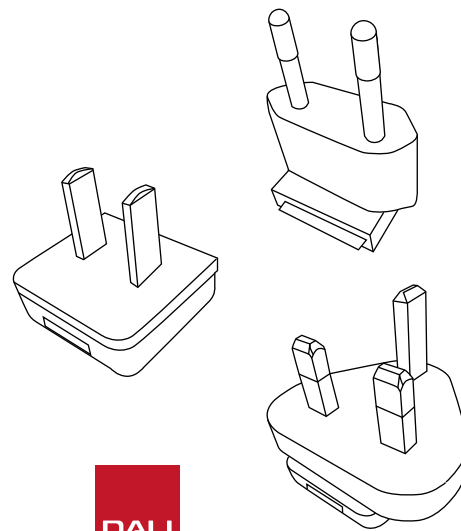
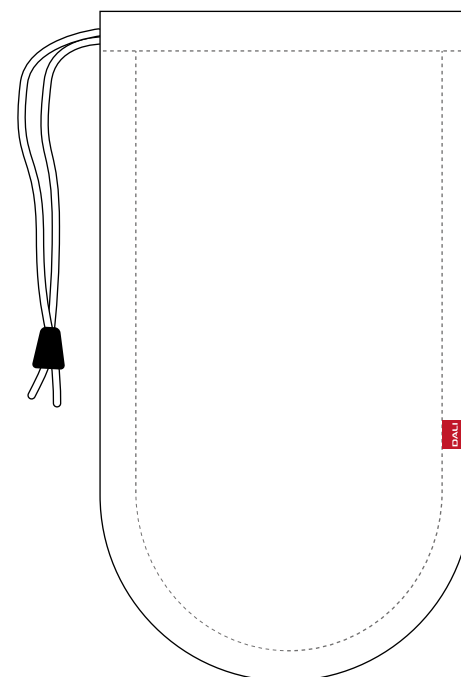
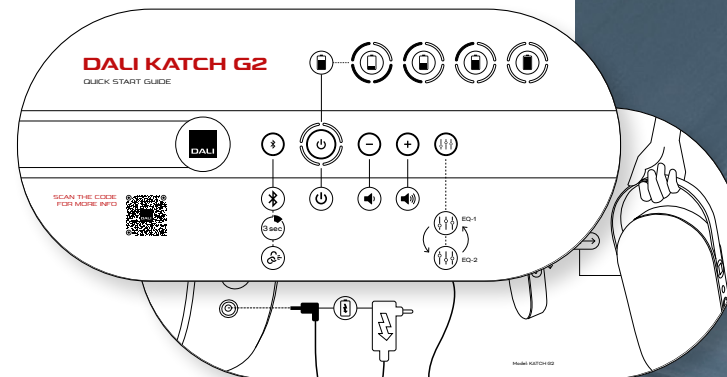

IN ADMIRATION OF MUSIC

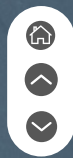

2. ЗНАКОМСТВО С KATCH G2

1 Отсоединение Bluetooth

2 Выключатель питания

3 Индикатор

7 Выходной разъем USB для зарядки

8 Вход 3,5 мм стерео (мини-джек)

9 Разъем для зарядки от сети

4 Уменьшение громкости

5 Увеличение громкости

6 Переключатель
звукового режима



IN ADMIRATION OF MUSIC

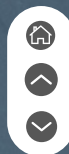

3. ВКЛЮЧЕНИЕ И ВЫКЛЮЧЕНИЕ

3.1 Включение

Чтобы включить DALI KATCH G2:

1. Нажмите и удерживайте кнопку включения питания (кнопка **2**), пока не раздастся звук включения.
2. Загорается индикатор (**3**), показывая, что устройство KATCH G2 готово к использованию.

Когда DALI KATCH G2 включено, индикатор (**3**) отображает состояние заряда аккумулятора.

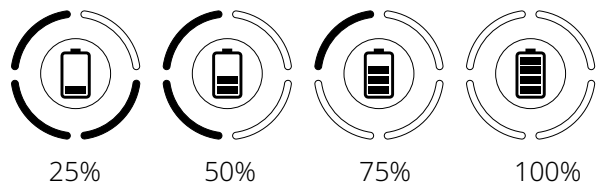

Если устройство KATCH G2 не включается, подключите его к сети через зарядное устройство (см. 4.0).

3.2 Выключение

Чтобы выключить DALI KATCH G2:

1. Нажмите и удерживайте кнопку включения питания (кнопка **2**), пока не раздастся звук отключения.
2. Индикатор (**3**) погаснет, если только KATCH G2 не подключен к сети через зарядное устройство (см. 5.0).

Если устройство DALI KATCH G2 не используется в течение 20 минут при питании от аккумуляторов, оно автоматически выключится.

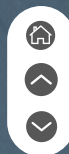
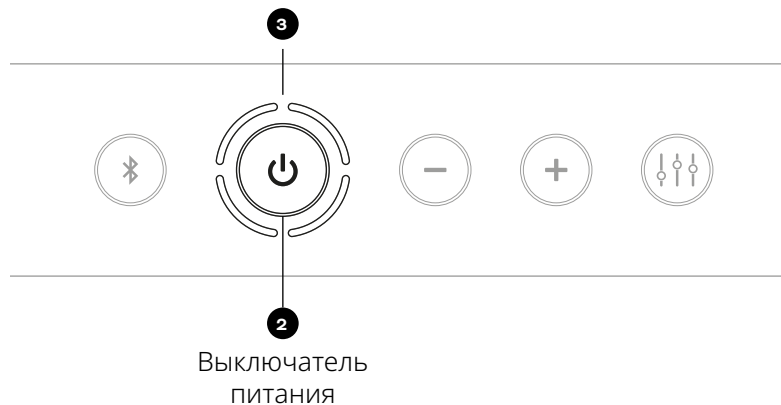

4. УПРАВЛЕНИЕ ГРОМКОСТЬЮ

4.1 Уменьшение громкости

Чтобы уменьшить громкость DALI KATCH G2, нажмите кнопку уменьшения громкости (кнопка 4).

Чтобы быстро уменьшить громкость, нажмите и удерживайте кнопку уменьшения громкости (кнопка 4).

4.2 Увеличение громкости

Чтобы увеличить громкость DALI KATCH G2, нажмите кнопку увеличения громкости (кнопка 5).

Чтобы быстро увеличить громкость, нажмите и удерживайте кнопку увеличения громкости (кнопка 5).

4.3 Индикация громкости

Индикатор (3) отображает уровень громкости.

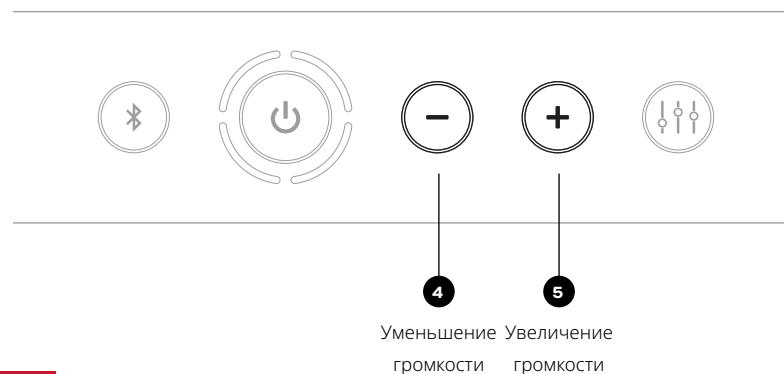
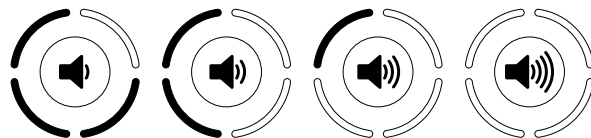

ПРИМЕЧАНИЕ

При воспроизведении аудио через Bluetooth помимо регулировки громкости кнопками KATCH G2 вы также можете использовать кнопки громкости на самом устройстве Bluetooth.

5. ЗАРЯДКА АККУМУЛЯТОРА

Чтобы зарядить внутренний аккумулятор DALI KATCH G2, подключите к KATCH G2 прилагаемое сетевое зарядное устройство (разъем 9).

Как только зарядное устройство будет подключено к электросети, начнется зарядка. Индикатор (3) будет медленно мигать во время зарядки, одновременно отображая состояние зарядки. Для полной зарядки аккумулятора нужно чуть более 2 часов. Воспроизведение музыки или использование USB-выхода для зарядки (разъем 7) увеличивает время зарядки.

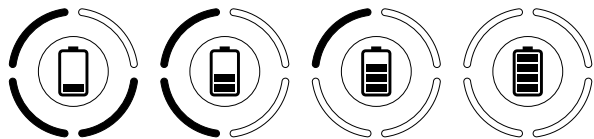

При полностью заряженном аккумуляторе KATCH G2 может воспроизводить музыку до 30 часов.

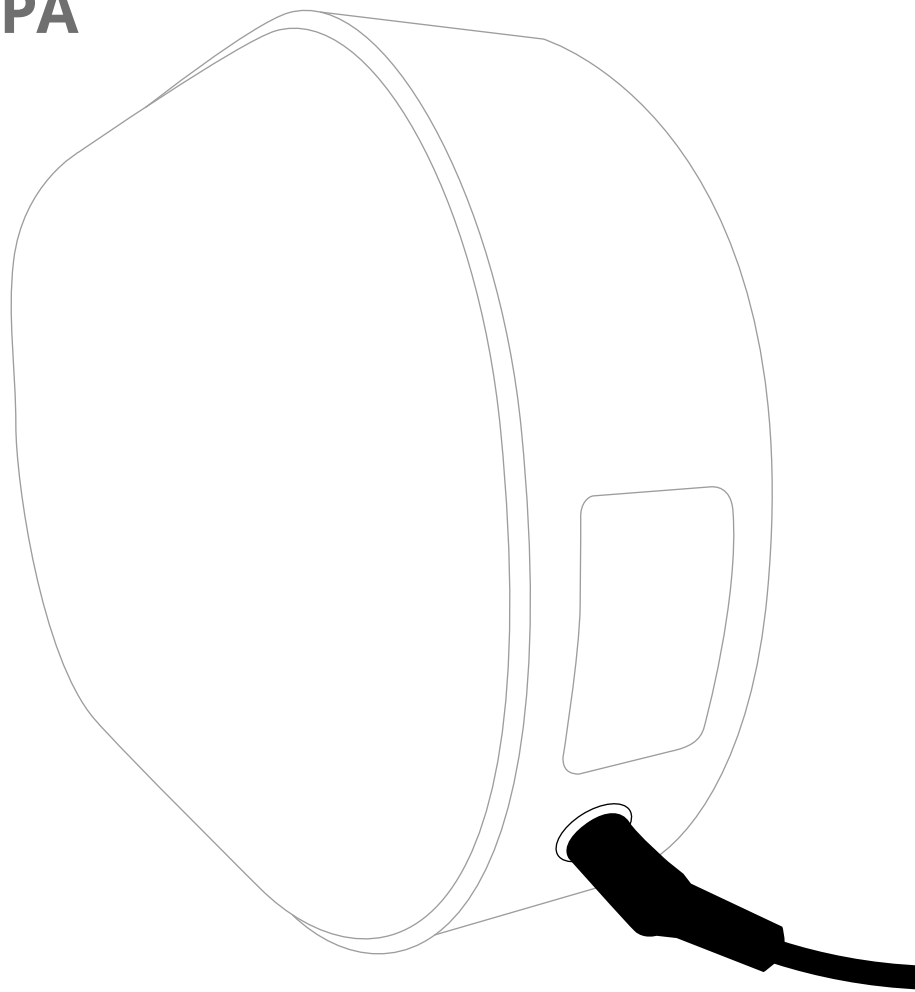

ПРИМЕЧАНИЕ

Подключение DALI KATCH G2 через сетевое зарядное устройство позволяет воспроизводить музыку громче и энергичней. Такой режим рекомендуется для получения наилучшего качества при воспроизведении громкой музыки на вечеринках.

Устройство KATCH G2 имеет лучшее в своем классе время автономной работы, но точное время будет зависеть от режима использования. При включении музыки громче, аккумулятор разряжается немного быстрее.



IN ADMIRATION OF MUSIC



6. BLUETOOTH

6.1 Сопряжение

Чтобы подключить аудиоустройство Bluetooth к вашему DALI KATCH G2:

1. Включите KATCH G2 (см. 3.1). Устройство сразу станет доступно для сопряжения.
2. Запустите сопряжение по Bluetooth в настройках аудиоустройства и выберите «DALI KATCH G2».
3. Когда сопряжение установится, KATCH G2 издаст звук сопряжения с Bluetooth, а индикатор **3** загорится синим.

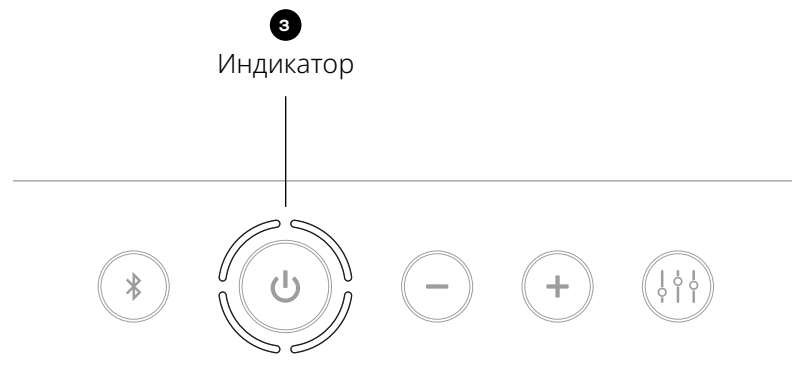

Если аудиоустройство Bluetooth раньше уже сопрягалось с вашим DALI KATCH G2 и находится в пределах досягаемости, KATCH G2 заново подключится к этому устройству автоматически.

Можно настроить сопряжение с вашим DALI KATCH G2 одновременно двух устройств, но в каждый момент времени лишь одно устройство сможет подключаться и воспроизводить звук.

ПРИМЕЧАНИЕ

Для увеличения дальности и стабильности соединения в DALI KATCH G2 используется Bluetooth 5.0, а для оптимального качества звука применен беспроводной аудиокодек aptX HD.

Выключатель питания 2

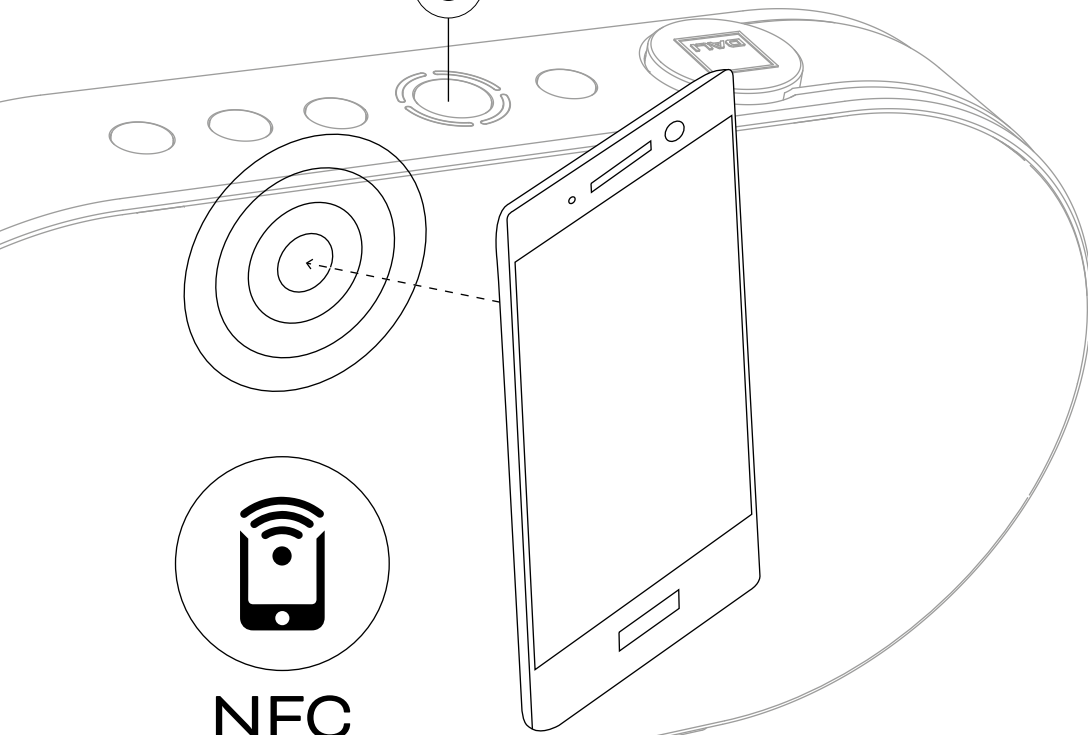

6. BLUETOOTH

6.2 Сопряжение NFC

Сопряжение DALI KATCH G2 Bluetooth также можно выполнить с помощью NFC:

1. Включите DALI KATCH G2 (см. 3.1).
2. Убедитесь, что на вашем аудиоустройстве Bluetooth включен NFC.
3. Найдите зону обнаружения NFC вашего аудиоустройства Bluetooth.
4. Расположите чувствительную зону NFC аудиоустройства сбоку от KATCH G2, рядом с выключателем питания (кнопка 2), как показано на рисунке.

ПРИМЕЧАНИЕ

NFC — это сокращение от «ближняя бесконтактная связь». При этом используется та же мобильная технология ближнего действия, что и для мобильных платежей. Сопряжение NFC Bluetooth в настоящее время доступно только для мобильных устройств на базе Android.



6. BLUETOOTH

6.3 Отсоединение Bluetooth

Если вам не удается выполнить сопряжение устройства Bluetooth с DALI KATCH G2, скорее всего, эти два устройства уже сопряжены. В этом случае:

1. Нажмите и удерживайте кнопку отсоединения Bluetooth KATCH G2 (кнопка **1**), дожидаясь пока раздастся звук отсоединения Bluetooth, а индикатор начнет мигать синим.
2. Все сопряженные устройства будут отсоединены, что позволит начать сопряжение двух новых устройств.

6.4 Указание имени Bluetooth

Если у вас несколько колонок DALI KATCH G2, можно изменить их имена Bluetooth так, чтобы вы могли отслеживать, где какое устройство.

1. Выключите каждое устройство DALI KATCH G2 (см. 3.2).
2. Нажмите и удерживайте выключатель питания (кнопку **2**).
3. Когда услышите звук включения, продолжайте удерживать выключатель питания (кнопка **2**), одновременно нажимая кнопку увеличения громкости (кнопка **5**) или уменьшения громкости (кнопка **4**) для прокрутки всех вариантов имен устройств (DALI KATCH G2, DALI KATCH G2 1, DALI KATCH G2 2 и DALI KATCH G2 3). Вид индикатора для каждого варианта показан на схеме.



DALI KATCH G2



DALI KATCH G2 1



DALI KATCH G2 2



DALI KATCH G2 3



7. TRUE WIRELESS STEREO

Можно подключить две колонки DALI KATCH G2 в режиме True Wireless Stereo (TWS) для создания стереопары, воспроизводящей левый и правый каналы.

Чтобы подключить соединение в режиме стерео:

1. Включите первое устройство DALI KATCH G2 и установите его сопряжение с устройством Bluetooth (см. 6.1). Это устройство KATCH G2 после завершения настройки будет воспроизводить левый канал.
2. Включите второе устройство DALI KATCH G2.
3. Чтобы включить режим стереопары, одновременно нажмите и удерживайте кнопку отсоединения Bluetooth (кнопка ❶) и кнопку увеличения громкости (кнопка ❺) на каждой колонке KATCH G2 по очереди, пока их индикаторы не начнут мигать белым и синим.
4. Две колонки DALI KATCH G2 теперь будут подключены друг к другу как стереопара. Это может занять до 25 секунд. Когда соединение TWS будет установлено, из обеих колонок раздастся звук подключения к Bluetooth, а их индикаторы станут белыми.

Уровни громкости обеих колонок будут автоматически синхронизированы при увеличении или уменьшении громкости на любой из них.

Два устройства будут оставаться подключенными в режиме TWS до отмены подключения вручную.

Чтобы отключить режим TWS, нажмите и удерживайте кнопку отсоединения Bluetooth (кнопку ❶) на любой из двух колонок DALI KATCH G2, пока не раздастся звук отсоединения Bluetooth.

Если режим TWS отключен нажатием кнопки отсоединения Bluetooth правого канала KATCH G2 (кнопка ❶), то левый канал KATCH G2 останется сопряженным с устройством Bluetooth. Если режим TWS отключен нажатием кнопки отсоединения Bluetooth на левом канале KATCH G2, тогда сопряжение устройств также будет отменено.

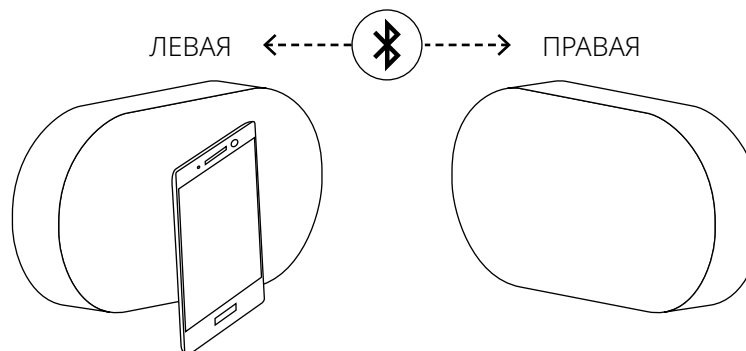

ПРИМЕЧАНИЯ

Режим TWS доступен только в том случае, если колонки KATCH G2 воспроизводят звук через Bluetooth.

Обе колонки KATCH G2 из пары TWS лучше всего размещать в одной комнате или в том же помещении. Режим TWS не предназначен для работы с многокомнатным звуком.

В режиме TWS в каждый момент можно сопрягать только по одному устройству KATCH G2.

8. ЗВУКОВЫЕ РЕЖИМЫ

Настройка звукового режима DALI KATCH G2 подключает один из двух звуковых профилей, предназначенных для различных мест расположения KATCH G2, аудиоматериала или настроения. Настройка Clear (четкий) подчеркивает детали и повышает разборчивость, а настройка Warm (теплый) предназначена для более расслабленного прослушивания музыки.

Для переключения между этими двумя режимами нажмите кнопку режима звука (кнопка 6). Вид индикатора для каждого варианта показан на схеме.

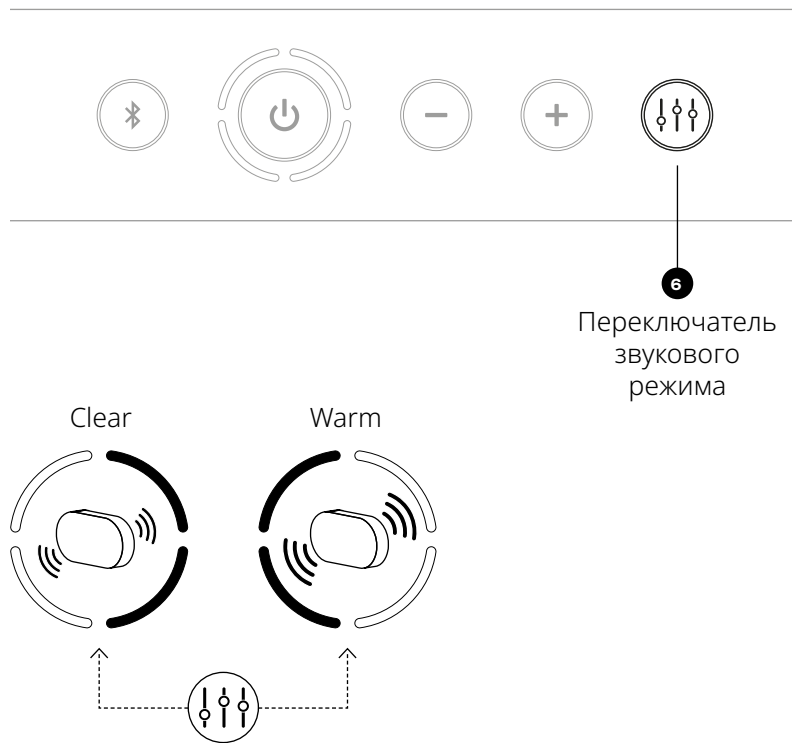

ПРИМЕЧАНИЕ

Если две колонки KATCH G2 подключены друг к другу в режиме TWS, режим звука необходимо настраивать на обоих устройствах отдельно.

DALI KATCH G2 разработаны для обеспечения наилучшего качества звука в любых условиях, однако место установки влияет на звучание. Например, размещение KATCH G2 на полу у стены или в углу повысит уровень низких частот. Настройку режима звука (см. 8.0) можно использовать для точной настройки звучания в конкретном расположении.

9. ПРОВОДНЫЕ СОЕДИНЕНИЯ

9.1 USB Charge (разъем 7)

Разъем USB Charge в DALI KATCH G2 обеспечивает ток до 1 А при 5 В и способен заряжать большинство мобильных устройств. Через разъем для зарядки также можно запитать внешнее USB-устройство, такое как донгл Google Chromecast Audio, аудиовыход которого можно подключить ко входному разъему KATCH G2 мини-джек.

9.2 Вход 3,5 мм стерео (мини-джек, разъем 8)

Проводные источники звука можно подключить к DALI KATCH G2 с помощью стереокабеля с разъемом мини-джек. При подключении штекера мини-джек KATCH G2 автоматически переключится на вход мини-джек и прекратит воспроизведение Bluetooth. Чтобы колонка KATCH G2 продолжила воспроизводить сигнал через Bluetooth, отключите разъем мини-джек или ненадолго нажмите кнопку отсоединения Bluetooth (кнопка 1). При подключении разъема мини-джек кнопка отсоединения Bluetooth на KATCH G2 (кнопка 1) работает как переключатель входа: с Bluetooth или мини-джек.

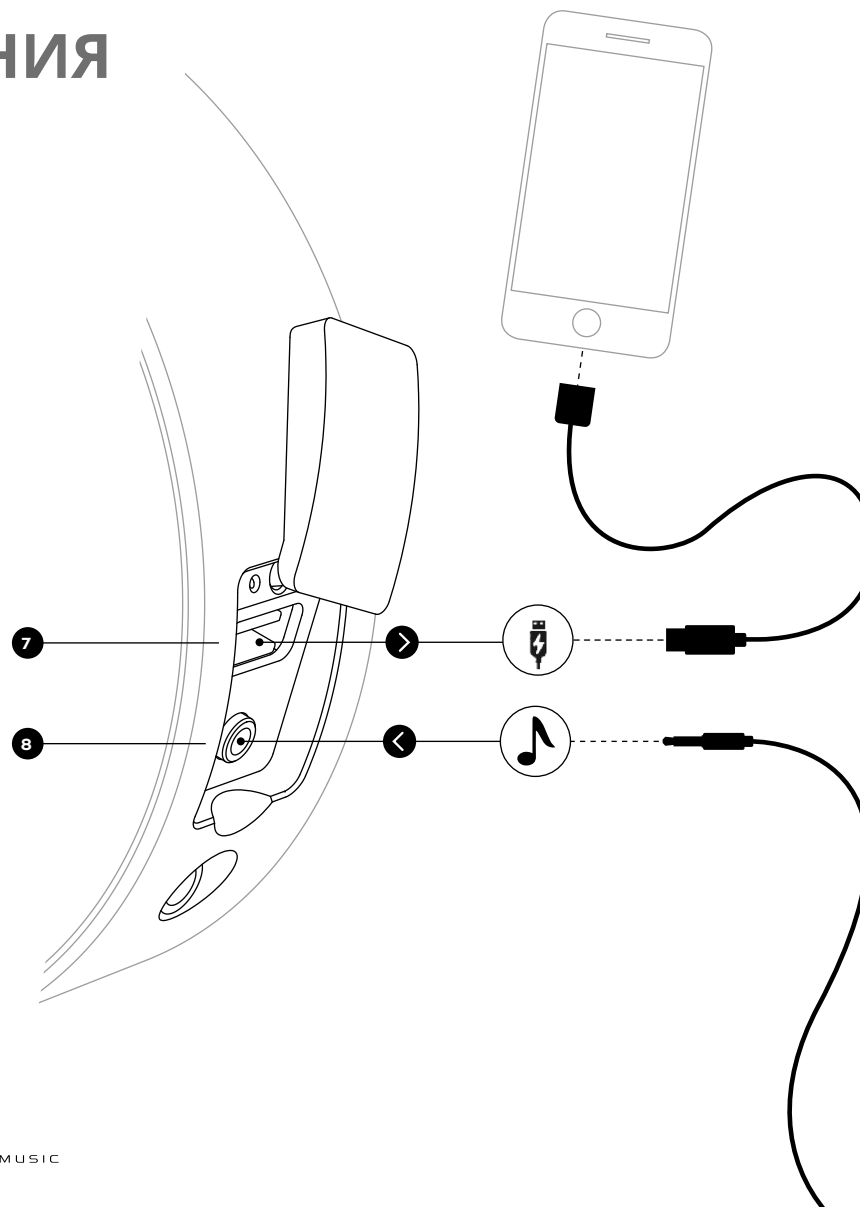

ПРИМЕЧАНИЯ

Если аккумулятор достаточно заряжен, KATCH G2 способен заряжать мобильное устройство, даже без подключения к электросети. Эта функция Power Bank означает, что KATCH G2 может прийти на помощь, когда аккумулятор вашего телефона разряжен.

Разъем USB Charge нельзя использовать для воспроизведения музыки.

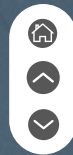

10. УДЛИНЕНИЕ РЕМЕШКА

Кожаный ремешок DALI KATCH G2 можно удлинить и использовать в качестве ручки. Можете зафиксировать ремешок в выдвинутом положении, нажав большим пальцем и отпустив фиксатор ремня в нижней части KATCH G2. Действуя в обратном порядке, можно вернуть ремешок на место.

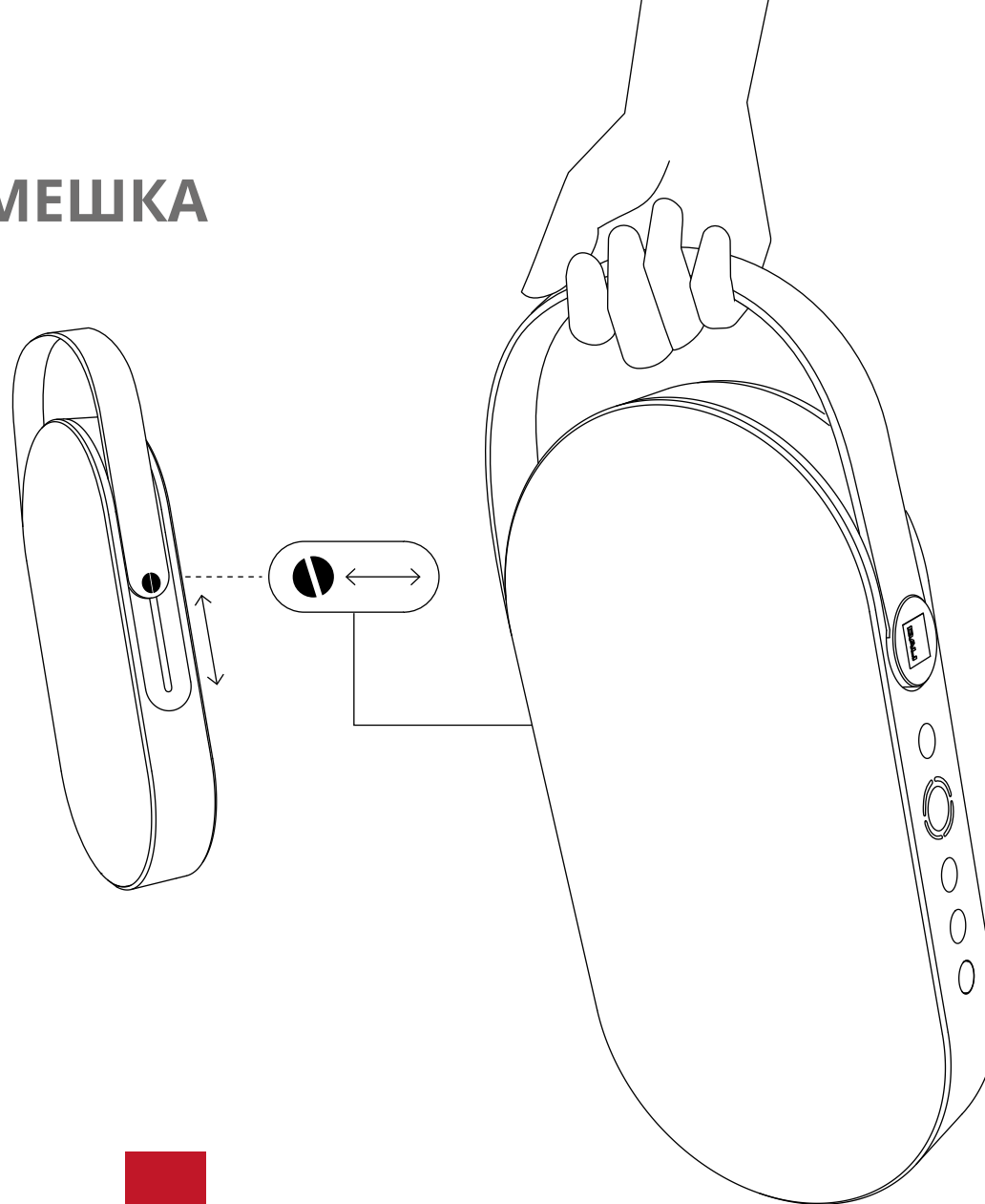

IN ADMIRATION OF MUSIC

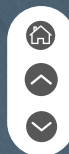

11. СБРОС К ЗАВОДСКИМ НАСТРОЙКАМ И ОБНОВЛЕНИЕ ПРОШИВКИ

11.1 Восстановление заводских настроек

Чтобы восстановить заводские настройки DALI KATCH G2 по умолчанию:

1. Остановите любое воспроизведение звука.
2. Выключите KATCH G2 (см. 3.2).
3. Нажмите и удерживайте кнопку режима звука (кнопка 6) и нажимайте выключатель питания (кнопка 2), пока световые индикаторы (3) не загорятся один за другим.
4. Подождите примерно 10 секунд.
5. Выключите KATCH G2 (см. 3.2).
6. Затем устройство перезагрузится уже с заводскими настройками по умолчанию.

11.2 Обновление прошивки

Скопируйте файл прошивки в корневой каталог USB-накопителя. Файл должен называться «katch.hex».

Подключите KATCH G2 к сетевому зарядному устройству и вставьте карту памяти USB в USB-разъем для зарядки KATCH G2 (разъем 7). Выполните пункты с 1 по 4 для восстановления заводских настроек (см. 11.1).

Все индикаторы (3) включаются, воспроизводится звук обновления прошивки и KATCH G2 самостоятельно выключается. После перезагрузки прошивка будет обновлена.

ПРИМЕЧАНИЕ

Проверьте наличие новой прошивки здесь:



www.dali-katch.com

12. ЧИСТКА

Можно протирать корпус DALI KATCH G2 мягкой сухой тканью. Если корпус очень грязный, протрите его мягкой тканью, смоченной универсальным очистителем и хорошо отжатой. Проследите, чтобы не намочить KATCH G2: внутри содержатся электронные компоненты, которые вода может повредить.

Чехол для транспортировки можно почистить, аккуратно промыв его вручную в теплой воде. Не нужно использовать какое-либо моющее средство.

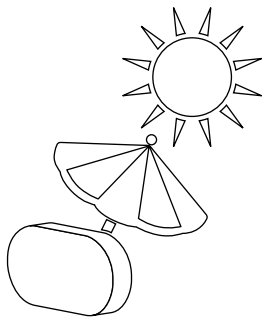

Под воздействием прямых солнечных лучей поверхности DALI KATCH G2 могут со временем выгореть или обесцветиться. Старайтесь не оставлять KATCH G2 на солнечном свете надолго.

13. УТИЛИЗАЦИЯ

Если вы захотите утилизировать это изделие, не выбрасывайте его с обычными бытовыми отходами. В соответствии с законодательством, имеется отдельная система сбора использованных электронных изделий, для которых требуется надлежащая обработка, восстановление и переработка. Частные домохозяйства в странах-членах ЕС, Швейцарии, Лихтенштейне и Норвегии могут бесплатно сдать свои использованные электронные изделия в специально отведенные пункты сбора или вернуть розничному продавцу (если приобретаете аналогичный новый товар).

Если вы проживаете в странах, не упомянутых выше, свяжитесь с местными властями, чтобы узнать о правильном способе утилизации. Выполняя эти требования, вы гарантируете, что ваш утилизированный продукт пройдет необходимую обработку, восстановление и переработку, и таким образом исключите возможное негативное воздействие на окружающую среду и здоровье людей.

14. ТЕХНИЧЕСКИЕ ХАРАКТЕРИСТИКИ

DALI KATCH G2	
Частотный диапазон (±3 дБ), Гц	49 - 23 000
Макс. уровень звукового давления (SPL, дБ)	95
Частота кроссовера (Гц)	2300
Высокочастотные динамики	2 × 21 мм, купола из мягкой ткани
Низкочастотные динамики	2 × 3,5"алюминиевый конус с тканевым наконечником
Низкочастотный пассивный излучатель	2 × 73 × 52 мм, стальной конус
Тип корпуса	Закрытый ящик с двумя пассивными радиаторами
Выходная мощность (Вт)	2 × 25
Подключаемые входы	3,5 мм стерео (мини-джек)
Беспроводное подключение	Bluetooth™ 5.0. aptX, aptX HD, AAC
Подключаемые выходы	USB Charge (5 В/1 А)
Тип усилителя	Полностью цифровой, класса D
Тип аккумулятора	Литий-ионный 3300 мАч

DALI KATCH G2	
Время работы от аккумулятора	До 30 часов
Время зарядки аккумулятора	До 2 часов
Рекомендуемое расположение	Полка Стол Подвешено на ремне
Функции	Два звуковых режима (Clear/Warm) Режим стереопары Выключатель питания Выбор источника Режим ожидания (включается автоматически) Громкость Сопряжение NFC
Энергопотребление в режиме ожидания (Вт)	< 0,3 (сетевой адаптер)
Размеры (В × Ш × Г, мм)	138 × 268,5 × 47
Вес (кг)	1,1
Аксессуары в комплекте	Универсальный сетевой адаптер (длина кабеля 1,75 м) Краткое руководство пользователя Набор вилок для сетевого зарядного устройства Чехол для транспортировки
Цвет отделки	Iron Black Caramel White Chilly Blue

